

MANUAL DE INSTRUÇÕES

REV02 395465-0 | 11.02.2026

RFMT®



GLASS TOWER



ATENÇÃO!

ANTES DE UTILIZAR O EQUIPAMENTO, LEIA ATENTAMENTE ESTE MANUAL.
A MÁ UTILIZAÇÃO ACARRETERÁ A PERDA DA GARANTIA E DANOS AO EQUIPAMENTO,
COLOCANDO EM RISCO A SEGURANÇA DO USUÁRIO!



PREFÁCIO

Parabéns! O Grupo Refrimate tem o prazer de lhe felicitar pela sua nova aquisição!

Nossos produtos foram produzidos com dedicação, qualidade e tecnologia, por uma das maiores empresas do ramo de refrigeração comercial do Brasil, visando sempre o seu bem estar.

Para a instalação correta do equipamento, deve-se ler o manual com atenção antes de colocá-lo em funcionamento. Se após a leitura você ainda necessitar de informações adicionais entre em contato com o Serviço de Atendimento Refrimate.

Telefone: (51) 37381818
Email: sac@refrimate.com.br

 **As imagens utilizadas neste manual são meramente ilustrativas.** 

Caso alguma informação não se aplique ao seu produto, favor desconsiderar.

IMPORTANTE

Todos os produtos REFRIMATE saem da fábrica com uma etiqueta, como esta ao lado, que os identifica. Ela contém informações necessárias para a assistência técnica no caso de eventuais problemas e/ou defeitos.

Para assegurar uma assistência técnica mais ágil e precisa não remova esta etiqueta do produto.

Remover ou danificar esta etiqueta pode acarretar a perda da garantia.

Número de série/OF: 00xxxxxx

XXXXXX - xxxxxxxxxxxxxxxxxxxxxxxxx
0/0/CG/BF/S/WE/EN/100V_60/P

Refrimate Engenharia do Frio Ltda
Venâncio Aires - RS - F:51 3738 1818
www.refrimate.com.br

Não remova esta etiqueta

ÍNDICE

1. INFORMAÇÕES GERAIS	06
1.1 INFORMAÇÕES AMBIENTAIS	07
1.2 INFORMAÇÕES REFERENTES AO GÁS	07
2. PELÍCULA DE PROTEÇÃO	07
3. INSTALAÇÃO	07
3.1 TABELA DE TENSÕES	08
3.2 ATERRAMENTO	08
3.3 LIGAÇÃO EQUIPOTENCIAL	09
3.4 CONTROLADOR MT-512E	09
3.5 AJUSTE DE SET POINT	09
4. CARGA TÉRMICA	09
5. DRENAGEM	10
6. PRATELEIRAS	11
6.1 PRATELEIRAS DE VIDRO	11
6.2 PRATELEIRAS COM BANDEJA	11
7. CARACTERÍSTICAS DO EQUIPAMENTO	11
7.1 VIDRO AQUECIDO	11
7.2 EVAPORADOR	12
7.3 CONDENSADOR	12
7.4 ILUMINAÇÃO - LED	12
7.5 PORTAS DE VIDRO	13
8. ABASTECIMENTO	13
9. CONDENSAÇÃO	13
10. DEGELO	14
11. LIMPEZA GERAL	14
11.1 LIMPEZA DAS PEÇAS INOX	15
11.2 LIMPEZA DO CONDENSADOR	15
12. DESCARTE	15
13. SOLUÇÕES PRÁTICAS	16
14. ASSISTÊNCIA TÉCNICA	17
15. CERTIFICADO DE GARANTIA	17
16. DIAGRAMAS ELÉTRICOS	18

1. INFORMAÇÕES GERAIS

Você acaba de adquirir um produto desenvolvido e produzido pela Refrimate Engenharia do Frio Ltda., um equipamento de alto desempenho, eficiente, elegante e fabricado com materiais de alta qualidade, proporcionando robustez e durabilidade em funcionamento contínuo.

Para que não ocorra a perda da garantia e obtenha-se o desempenho máximo do equipamento recomenda-se a leitura detalhada deste manual. A Refrimate não se responsabiliza por danos ocasionados ao equipamento gerados pela não observação das instruções contidas neste documento.

Conserve com cuidado este manual para qualquer outra consulta, em caso de dúvida solicite nosso suporte técnico.

Este produto não deve ser utilizado por pessoas com capacidades físicas, sensoriais, mentais reduzidas, por pessoas com falta de experiência e conhecimento ou crianças, a menos que tenham recebido instruções referentes à utilização do aparelho ou estejam sob a supervisão de uma pessoa responsável pela sua segurança.

O local para instalação deve ser arejado e fora do alcance de raios solares, correntes de ar ou fontes de calor como fogão, estufa, etc.

Mantenha este produto sempre em local fresco, seco e bem ventilado. Não exponha à luz solar direta nem o deixe em ambientes com altas temperaturas, como áreas externas ou próximas a fonte de calor. O aquecimento pode causar a deformação dos componentes plásticos, comprometendo o funcionamento, a segurança e a vida útil do equipamento. Para garantir o desempenho adequado, armazene e utilize o produto apenas dentro das condições de temperatura recomendada.

Os produtos refrigerados foram desenvolvidos para trabalhar com a classe climática 4 que corresponde a condições ambientais com temperatura de 30°C e umidade relativa do ar de 55%, referente à temperatura temperada (N).

Os dados de desempenho deste manual foram determinados em um ambiente controlado. Deste modo, os resultados obtidos em outros ambientes (dependendo da temperatura, umidade do ar, etc.) podem variar significativamente.

Nos produtos refrigerados forma-se uma camada de gelo em algumas partes internas devido à baixa temperatura. Evite tocar nestas partes, evitando ferimentos e lesões.

O compartimento do compressor deverá estar livre para entrada e saída de ar. Sugere-se um afastamento mínimo de 15 cm das paredes e outros objetos. Desta forma o equipamento terá um bom rendimento, evitando o superaquecimento do compressor.

Recomenda-se que o piso seja seco e nivelado.

O equipamento contém pés rodízio (figura 1) para facilitar a locomoção.

Transporte o equipamento sempre na posição de trabalho, nunca o transporte de cabeça para baixo ou em uma inclinação inferior a 45°.

Não se apoie sobre as portas, isso pode desregular a dobradiça e prejudicar a vedação, bem como causar acidentes.

Não coloque recipientes congelados ou quentes sobre a estrutura em geral, pois os mesmos podem causar danos irreparáveis ao produto.



Figura 1: Regulagem dos pés

1.1 INFORMAÇÕES AMBIENTAIS

Este produto contribui para a preservação do Meio Ambiente e utiliza gases que não agredem a camada de ozônio, como por exemplo, o gás R-290, que também não contribui para o chamado efeito estufa, em acordo o Protocolo Montreal.

O produto e sua embalagem contêm materiais recicláveis. Procure selecionar e enviar às companhias de reciclagem.

Este produto não pode ser tratado como lixo doméstico. Ao descartar, observe o atendimento à legislação local.

1.2 INFORMAÇÕES REFERENTES AO GÁS

Tipo de Gás: A etiqueta de identificação do produto informa o tipo de gás carregado no seu equipamento: R404a, R134a ou R290.

Em caso de equipamentos carregados com R290, cuidados adicionais são necessários, pois o gás é inflamável.



Figura 2

RISCO DE EXPLOSÃO

Em caso de danificação das tubulações que possa gerar vazamento do gás ecológico R290, siga as recomendações abaixo para evitar ignição e/ou explosão:

- Não expor chamas ou equipamentos que geram faísca.
- Não coloque a mão no cabo de alimentação. Abra as janelas para ventilar o ambiente e entre em contato com o Serviço Autorizado do GRUPO REFRIMATE.

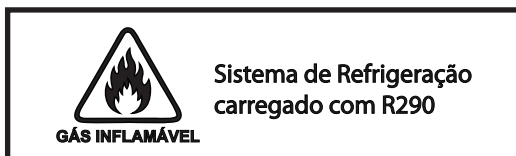
2. PELÍCULA DE PROTEÇÃO

Caso o equipamento possua partes revestidas com uma película de PVC (na cor branca ou azul) retire-a para evitar que durante o funcionamento do produto o contato da película no local de aplicação possa causar danos, como por exemplo, manchas, retenção de umidade, etc. Além de ressaltar a aparência de produto.

3. INSTALAÇÃO

Antes de ligar o equipamento, verifique se a tensão da rede (127V ou 220V) é a mesma tensão do equipamento que você adquiriu.

OBS: Confira a etiqueta contendo as informações importantes, para verificar a corrente (A) deste produto.

Para ligar e desligar o equipamento basta conectar ou desconectar o plugue da tomada. Os modelos em que não há plugue no cabo de alimentação vêm com um disjuntor para ligar e desligar o equipamento.

Antes de utilizar o equipamento pela primeira vez, deixe-o funcionando vazio por um período mínimo de duas horas atingindo a temperatura ideal de seu funcionamento.

O mesmo deve ser feito quando se efetuar o degelo e limpeza do balcão.

Sempre que desligar o equipamento, aguarde ao menos 5 minutos antes de religá-lo.

Use uma tomada elétrica exclusiva para ligar o equipamento.

Não utilize extensões ou conectores tipo T (benjamim).

Este tipo de ligação pode provocar sobrecarga na rede elétrica (figura 3).



Nunca utilize benjamin (T) para ligação do equipamento.



Figura 3

Nunca desligue da tomada puxando apenas pelo cabo elétrico. Utilize o plugue.

Procure ligar o cabo de alimentação do equipamento em local onde não haja tráfego de pessoas.

Para substituição do cabo danificado:

Se o cabo de alimentação estiver danificado, ele deve ser substituído por um cabo especial ou, um conjunto fornecido pelo fabricante ou, pelo agente autorizado.

Caso a tensão da rede local apresente oscilações de energia fora da faixa mínima e/ou máxima, conforme figura 4, é aconselhável a instalação de um estabilizador automático, para evitar danos ao equipamento.

A tensão fora dos limites estabelecidos poderá provocar danos irreparáveis aos componentes elétricos e principalmente ao compressor.

Esta situação não será coberta pela garantia.

3.1 TABELA DE TENSÕES

VARIAÇÃO ADMISSÍVEL DE TENSÃO (em volts - V)		
NOMINAL	MÍNIMO	MÁXIMO
127	114	140
220	198	242

Tabela 1: Tabela de tensões

3.2 ATERRAMENTO

O equipamento possui cabo de alimentação com plug de três pinos, neutro + fase + terra.

Para evitar riscos, como acidentes com fogo, choque elétrico, ou outros danos pessoais a você e outras pessoas é necessário conectar o fio terra da tomada a um cabo terra eficiente.

A ligação do fio terra é necessária e não deve ser feita ao fio neutro da rede elétrica. Caso tenha alguma dúvida em ligar o fio terra adequadamente, contate um eletricista de sua confiança.

Para execução do aterramento, siga as normas da ABNTNBR 5410 seção 6.4.1- Aterramento.

Para este modelo de produto deve ser utilizada uma tomada que suporte 10A.



Figura 4: Plug modelo nacional com fio terra.



Figura 5: Tomada modelo nacional com fio terra

ATENÇÃO!

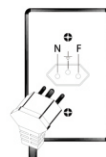
A não utilização ou má instalação do aterramento da rede elétrica, para acionamento do produto, levando este a não operar em condições pré-determinadas, implica na perda da garantia desse produto.

3.3 LIGAÇÃO EQUIPOTENCIAL

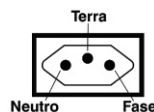
Para instalações de mais de um produto em série, deve-se usar o terminal de ligação equipotencial, marcado com o símbolo conforme figura 6.

Esse tipo de ligação reduz os riscos de incêndio, explosão e choques elétricos. Para execução dessa ligação, siga as normas da ABNTNBR 5410 seção 6.4.2 – Equipotencialização.



Figura 6: Ligação Equipotencial

3.4 CONTROLADOR MT-512E

O display do termostato digital indica a temperatura que se encontra na parte externa do equipamento, no inferior do produto. Para os balcões refrigerados é usado o controlador MT512E que sai de fábrica ajustado para operar de 3 a 10°C.

Indicações e teclas do controlador de temperatura digital.



Figura 7: Termostato MT-512E

1	Tecla Set
2	Tecla de Menu Facilitado
3	Led de indicação de refrigeração
4	Led de indicação de aquecimento
5	Led de indicação de degelo
6	Led de indicação de bloqueio de funções de controle
7	Led de indicação de desligamento de funções de controle
8	Led de indicações da unidade de temperatura
9	Tecla Aumenta
10	Tecla Diminui

3.5 AJUSTE DE SET POINT PROGRAMAÇÃO

São permitidas alterações no controlador digital apenas de temperatura de set-point, conforme tabela 1 deste manual.

A alteração do set-point ocorre da seguinte maneira:

1º Aperte a tecla “Set” por 3 segundos, até aparecer a descrição “SET”, e aparece a temperatura programada.

2º para alterar esta temperatura utilize as setas “Aumenta” e “Diminui”.

3º Confirme pressionando a tecla “SET”, e aparecerá no painel do controlador digital a sinalização de 4 traços.

Dúvidas adicionais consulte este manual de instruções.



4. CARGA TÉRMICA

A movimentação diária de mercadorias: quanto maior a rotatividade de mercadorias no equipamento maior o tempo de funcionamento para conseguir alcançar a temperatura desejada;

Temperatura de entrada do produto: não coloque produtos quentes dentro do equipamento, espere a temperatura ficar igual à do ambiente para não prejudicar o desempenho do compressor. Essa situação acarreta em maior tempo de funcionamento do compressor para alcançar a temperatura desejada;

Quantidade de mercadorias armazenadas: não sobrecarregue o equipamento com uma quantidade maior de mercadorias que o equipamento pode suportar, pois fazendo isso o tempo para alcançar a temperatura necessária de funcionamento será muito longo, deixe espaços entre os produtos para circulação de ar. (Capacidade de peso: 90kg distribuído entre fundo e prateleiras)

Frequência na abertura da(s) porta(s): a abertura muito frequente da(s) porta(s) implica em maior trabalho do compressor para compensar a troca de calor entre o ambiente externo e o interior do equipamento.

Regulagem do termostato digital: a correta regulagem do termostato de acordo com a real necessidade de carga do equipamento reduz o consumo de energia e a formação de gelo no evaporador.

Correntes de ar (por exemplo: ventilador) ou fontes de calor (por exemplo: estufa), instalar o equipamento próximo a correntes de ar ou fontes de calor impacta diretamente no rendimento do equipamento, que precisa trabalhar por mais tempo para suprir a troca de calor com o ambiente externo, principalmente quando a porta estiver aberta.

Limpeza do condensador: a limpeza constante do condensador permite o melhor rendimento do equipamento a fim de diminuir o funcionamento excessivo do compressor.

Antes de ligar a prateleira giratória, remova a trava de segurança alocada na base da prateleira (figura 9).

OBS: No produto com prateleira fixa, não à trava de segurança.



Figura 9: Trava de segurança

5. DRENAGEM

O equipamento é equipado com um coletor de água localizado na parte inferior, projetado para permitir a evaporação natural da água. Caso o volume de água ultrapasse a capacidade máxima do reservatório, recomenda-se a instalação de uma mangueira na válvula de drenagem, a fim de direcionar o excedente de forma segura e controlada.

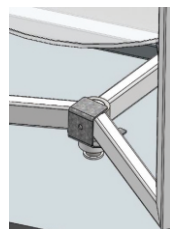

Figura 10: Detalhe do coletor de água.



Figura 11: Válvula de drenagem para direcionar a água excedente.

6. PRATELEIRAS

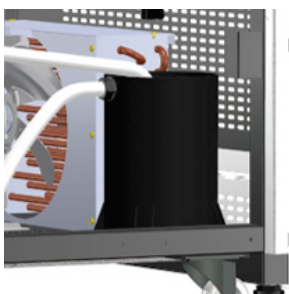
6.1 PRATELEIRAS DE VIDRO

1. Desembale os vidros;
2. Encaixe os vidros nos suportes que já estão fixados no produto conforme figura 12.
3. Para o ajuste das prateleiras seguir as instruções:



Figura 12: Colocação dos vidros nos suportes



1° Verifique a altura desejada da prateleira.

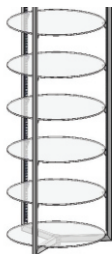
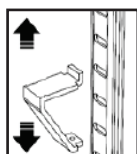
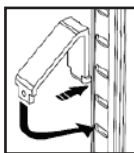

2° Encaixe os suportes nas cremalheiras. (Conforme figura ao lado).

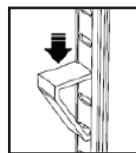

3° Posicionar os vidros sobre os suportes.

Figura 13: Suporte da prateleira

6.2 PRATELEIRAS COM BANDEJA

1. Desembale as bandejas;
2. Encaixe as bandejas nos suportes que já estão fixados no produto.

7. CARACTERÍSTICAS DO EQUIPAMENTO

Modelo:	Dimensões do Produto (mm)			Freq. (Hz)	Tensão (V)	Temperatura de trabalho
	Frente	Profundidade	Altura			
VGTPRF 750	765	660	1930	50 ou 60	127 ou 220	2 a 6°C
VGTPRG 750	765	660	1930	50 ou 60	127 ou 220	2 a 6°C

Tabela 2: Características do equipamento

7.1 VIDRO AQUECIDO

Em caso de dúvida consulte seu revendedor.

Para acionar o aquecimento dos vidros “desembaçante” use o interruptor identificado com adesivo “vidro aquecido”.

Ao realizar a limpeza nos vidros não use escovas ou algum produto que possa prejudicar os filetes como esponjas abrasivas, etc.

Caso ocorra mau funcionamento neste item, solicite a visita de um assistente técnico.

O desembaçador funciona por meio de filetes no vidro e quando acionados aquecem e fazem com que as gotículas condensadas no vidro evaporem - exceto nas partes serigrafadas, onde não há condutividade - esses filetes são muito sensíveis e na hora de limpar o vidro tem que se tomar cuidado para não os danificar, pois qualquer dano por mínimo que seja faz com que pare de funcionar (figura 15).

7.2 EVAPORADOR

A refrigeração é realizada por um evaporador aletado com o sistema de ar forçado (figura 16).

7.3 CONDENSADOR

O condensador está presente em produtos refrigerados (figura 17). As especificações estão na parte traseira esquerda do produto.

A unidade condensadora do equipamento se localiza na parte inferior do equipamento. O acesso à unidade do compressor se dá pela parte traseira e frontal do equipamento.

Nestes produtos, é utilizado fluido refrigerante que não degrada a camada de ozônio e tem pouca ação no efeito estufa.

OBS: Para funcionamento completo do produto o condensador necessita estar limpo, para melhor troca de calor. Obstrução neste componente acarretará perda de eficiência.

7.4 ILUMINAÇÃO - LED

Caso o equipamento possua 1 (um) interruptor (liga/desliga), este terá a função de acionar a barra de LED (figura 18).

Os LEDs que iluminam a parte interna se localizam nas colunas, dentro do gabinete. Antes de fazer qualquer manutenção no equipamento desconecte-o da rede elétrica. Para a substituição da barra de LED proceda da seguinte forma:

1. Localize na parte inferior do equipamento a conexão dos fios da barra de LEDs;
2. Desconecte os fios;
3. Retire a barra de LEDs da fita dupla face;
4. Verifique a tensão da barra de LEDs (127V/220V), que está especificada atrás da barra.
5. Efetue a troca da barra de LEDs por outra do mesmo modelo;
6. Coloque a nova barra junto da fita dupla face, pressionando até fixar;
7. Conecte os fios da barra.



Figura 15:
Vidro aquecido



Figura 16: Unidade
Evaporadora



Figura 17: Unidade
Condensadora



Figura 18:
Barra de LEDs
(imagem ilustrativa)

7.5 PORTAS DE VIDRO

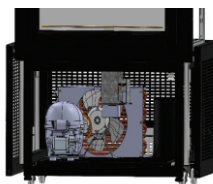
O equipamento possui uma porta de vidro com sensor, para o sistema de rotação das prateleiras porem quando ela for aberta e iniciarem a rotação quando fechada.

8. ABASTECIMENTO

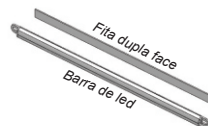
Para melhor desempenho do equipamento siga algumas orientações sobre o carregamento de produtos:

Abasteça o equipamento após o expediente ou a noite para no próximo dia estar com os produtos na temperatura adequada.

Mantenha espaço entre os produtos carregados no equipamento para circulação do ar.

Não armazenar produtos ainda quentes nos equipamentos refrigerados.

Não armazene substâncias explosivas, tais como latas de aerossol com um propulsor inflamável neste aparelho.

Respeite o limite de carga;



IMPORTANTE:

Não armazene substâncias explosivas, tais como latas de aerossol com um propulsor inflamável neste aparelho.

9 CONDENSAÇÃO

O processo de condensação é um fenômeno físico natural. Este fenômeno ocorre quando a temperatura de uma superfície estiver abaixo da temperatura de ponto de orvalho (formação de gotas), a temperatura de ponto de orvalho varia conforme as condições de temperatura ambiente e umidade relativa do ar, desta forma quanto maior a umidade relativa do ar, maior será a facilidade de condensar a umidade contida no ar sobre as superfícies frias existentes.

Em ambientes climatizados que se enquadram na classe climática ambiental 4, com temperatura ambiente próximo a 30°C e Umidade Relativa do Ar próximo a 55%, a condensação é muito minimizada. Dias chuvosos e determinadas regiões geográficas, por exemplo regiões litorâneas, apresentam maior umidade relativa do ar, conseqüentemente apresentam condições mais propícias para a ocorrência do fenômeno da condensação nas superfícies frias.

No interior do expositor, podem ocorrer marcas de condensação nas regiões mais frias, assim como pequenas camadas de gelo, dependendo da temperatura de trabalho do equipamento. Em expositores com portas, é comum ocorrer a condensação da superfície do vidro em contato com o ambiente interno do equipamento após a abertura da(s) porta(s). Após alguns instantes fechado, o vidro da porta tende a voltar a sua visibilidade normal em condições normais de trabalho do equipamento.

Esse tipo de fenômeno (Sudação) não se trata de um defeito do expositor, é apenas consequência do ambiente em que o equipamento está submetido.

OBS¹.: Os produtos apresentam melhor eficiência em locais de instalação com condição ambiente de temperatura e umidade relativa do ar, conforme a classe climática especificada: norma ISO 23953-2 Classe 4: 30°C x 55% U.R. (Umidade relativa).

10. DEGELÓ

Este equipamento possui um controlador de temperatura, porém não está programado para realizar degelo automático.

O degelo será necessário apenas quando as aletas do evaporador estiverem fechadas de gelo e não houver circulação de ar, siga os seguintes passos:

1. Desconecte o equipamento da rede elétrica.
2. Mantenha a porta do equipamento aberta para favorecer a circulação de ar e acelerar o processo de degelo.
3. Após o degelo, remova toda a água acumulada no interior do equipamento utilizando um pano ou esponja absorvente.
4. Com o equipamento devidamente limpo e seco, conecte-o novamente à tomada e aguarde um período mínimo de 1 (uma) hora de funcionamento antes de reabastecê-lo.

OBS: Deixe pelo menos uma hora em funcionamento, antes de reabastecê-lo.

11. LIMPEZA GERAL

Higienize semanalmente o equipamento da seguinte forma: Para limpeza externa ou interna, desconecte o equipamento da tomada, utilize um pano/flanela umedecido com água, sabão neutro e álcool (para limpeza dos vidros).



Figura 19: Produtos que danificam o equipamento



IMPORTANTE:
Nunca utilize abrasivos, palhas de aço ou escovas na limpeza.

OBS: As partes de vidro e metálicas podem ser higienizadas com um pano embebido com álcool (vidro, grades, chapa inox, chapa galvanizada e chapa pintada);

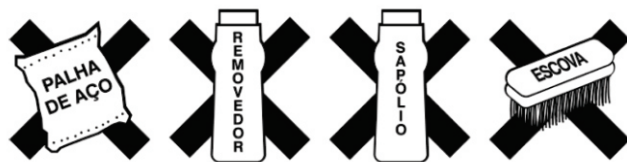
- Nunca jogue água sobre os seguintes componentes: quadro elétrico, compressor, ventilador e condensador.
- Não use objetos pontiagudos para a limpeza interna do equipamento;
- Seque o equipamento o máximo possível;
- Ligue o equipamento conforme o procedimento de funcionamento.

11.1 LIMPEZA DAS PEÇAS INOX

Todos os tipos de aço inox podem sofrer corrosão (ferrugem). Para limpeza dos equipamentos NÃO utilize produtos à base de cloro, tais como alvejantes, água sanitária, saponáceos, amoníacos, desengordurantes, solventes ou álcool. NÃO utilize esponja.

Na limpeza dos equipamentos em aço inox, utilize um pano macio com água morna e detergente neutro, sempre removendo o excesso de detergente. Seque o produto com um pano macio ou papel.



IMPORTANTE:

Ao limpar o chão do estabelecimento, evite respingar produtos de limpeza nos equipamentos, pois estes podem danificar o aço inox.

11.2 LIMPEZA DO CONDENSADOR

É recomendado que seja feita mensalmente a limpeza do condensador. Utilize mangueira de ar comprimido, escova com cerdas plásticas e/ou aspirador de pó. Esta é uma prática indispensável para a maior durabilidade do compressor e melhor refrigeração do equipamento;

1. Desligue o equipamento e tire o cabo da tomada;
2. Remova os parafusos para retirada da proteção;
3. Faça a limpeza do condensador. Lembre-se de tomar cuidado, pois as aletas podem cortar;
4. Cuidado para não amassar as aletas;
5. Use um pincel para a limpeza entre as aletas;
6. Coloque novamente a proteção e os parafusos;
7. Ligue o equipamento conforme o procedimento.



Figura 20: Limpando o condensador

12. DESCARTE

Produtos fora de uso ou abandonados podem ser perigosos, em especial para as crianças que podem ficar presas em seu interior, correndo o risco de falta de ar.

As crianças devem ser supervisionadas para que não brinquem com o produto.

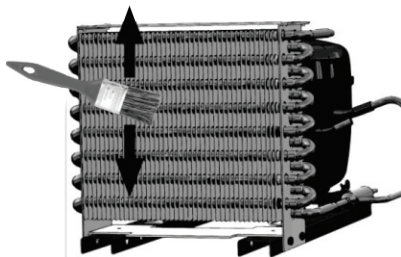
Antes de descartar seu produto antigo:

- Corte o cabo de alimentação.
- Retire a porta.
- Deixe as prateleiras no lugar para que as crianças não possam entrar.

ADVERTÊNCIA

RISCO DE SUFOCAMENTO

Remova as portas do seu produto antigo. Não seguir esta instrução pode trazer risco de morte ou lesões graves.

13. SOLUÇÕES PRÁTICAS

Problema	Possíveis Causas	Procedimento
Produto não funciona / Não liga	a) Plugue desligado da tomada	Ligue plugue na tomada.
	b) Tomada com mau contato ou sem energia elétrica	Corrija o defeito na tomada ou no abastecimento da energia.
	c) Fusível queimado ou disjutor desligado	Corrija o defeito na tomada ou no abastecimento da energia.
	d) Tensão muito alta ou muito baixa.	Instale o estabilizador de tensão.
	e) Inversão de tensão	Verifique a tensão do equipamento e da rede. Ligue na tensão correta.
	f) Cabo elétrico danificado	Contate a assistência técnica Refrimate para efetuar a substituição.
Não refrigera ou refrigera pouco	a) Mercadorias não distribuídas corretamente.	Redistribua melhor os volumes deixando espaço para o ar frio circular entre as mercadorias. Respeite o limite de carga.
	b) Ventilação obstruída.	Prateleira forradas, disposição dos produtos inadequados nas prateleiras bloqueando a circulação.
	c) Elevada frequência de abertura de portas.	Evite abrir a(s) portas(s) em demasia, abra somente o indispensável. Verifique se a porta está fechada e a gaxeta com boa vedação.
	d) Equipamento sem circulação de ar.	Veja no item instalação.
	e) Condições ambientais são insatisfatórias.	Climatizado de ambiente.
	f) Condensador sujo	Limpe o condensador conforme instrução.
Condensação externa	a) Umidade muito elevada	Normal em certos climas e épocas do ano.
	b) Má vedação da borracha magnética da porta	Regule os pés niveladores da maneira a manter o produto um pouco inclinado para trás.
Barulho / Ruído	a) Equipamento enconstado na parede.	Deixe o equipamento afastado da parede.
	b) Equipamento desnivelado.	Ajuste os pés reguladores.
	c) Expansão de gás no sistema.	Este ruído é normal, inclusive após a parada do compressor.
Acúmulo de água no interior do produto	a) Dreno obstruído	Efetue a limpeza ou desobstrução do dreno.
	b) Produto desnivelado	Faça o nivelamento do produto conforme indicado no manual de instruções.

14. ASSISTÊNCIA TÉCNICA

Devido a constante evolução tecnológica de nossos produtos as informações contidas neste manual estão sujeitas a alterações sem prévio aviso, ao constatar algo que possa lhe causar dúvidas quanto a aplicação prática do que está escrito neste manual por gentileza contate o Serviço de Atendimento Refrimate ANTES de fazer qualquer intervenção no seu produto. Ao deparar-se com um problema verifique se todas as instruções deste manual foram seguidas. Caso o problema persista, contate a Assistência Técnica Autorizada da sua cidade ou região ou o Serviço de Atendimento Refrimate.

Telefone: (51) 3738-1818

E-mail: sac@refrimate.com.br

15. CERTIFICADO DE GARANTIA

A REFRIMATE ENGENHARIA DO FRIO LTDA assegura ao comprador inicial na seguinte forma estabelecida: Garantia de 3 (três) meses contra defeito de fabricação mais 3 (três) meses de garantia legal, a partir da data de emissão da Nota Fiscal de Venda ao consumidor final, desde que sejam seguidas as instruções de uso e instalações contidas nesse manual.

A REFRIMATE ENGENHARIA DO FRIO LTDA compromete-se quando necessário, dentro de período de garantia, a prestar atendimentos sem custos, através dos Serviços Autorizados Refrimate.

POLÍTICA DE TROCA: Em conformidade com o CDC, a substituição de produto com vício sanado garante ao consumidor a renovação do prazo de garantia legal de 3 meses (90 dias) para o novo produto, contados a partir da entrega.

Quando houver transferência de propriedade, o período de garantia ficará automaticamente transferido até a expiração do prazo contido na data da Nota Fiscal de Compra do primeiro comprador;

A REFRIMATE restringe sua responsabilidade ao conserto de peças com defeito ou à substituição por novas, gratuitamente, desde que, a critério do Técnico Autorizado, sejam constatadas falhas em condições normais de uso durante vigência desta garantia;

Mantenha a nota fiscal de Compra anexada ao Certificado de Garantia, pois ela é também a garantia.

Caso não apresente a mesma, será considerada automaticamente nula a garantia;

É declarada nula a garantia e sem efeito, se este aparelho sofrer qualquer dano provocado por acidente, agentes da natureza, uso em desacordo com o Manual de Instruções, ajustado ou consertado por pessoal não credenciado pela Assistência Técnica ou Revendedor Autorizado; É declarada nula a garantia se o produto apresentar danos e/ou defeitos que não tenham sido originados na fabricação, comprovados pela REFRIMATE ou pela ASSISTÊNCIA TÉCNICA;

É declarada nula a garantia se este certificado apresentar rasuras ou modificações;

Esta garantia não se aplica aos componentes elétricos que, pelo critério do técnico, tenham sido indevidamente manipulados. Esta garantia não se aplica a materiais plásticos, vidros, materiais ferrosos, materiais galvanizados, inox e chapas pintadas que apresentem arranhões, amassados, rachaduras e manchas a menos que tais imperfeições sejam constatadas no momento da entrega do produto. Esta garantia não se aplica a qualquer peça que, pelo critério do técnico, apresente defeito devido ao desgaste natural de uso ou tenha sofrido desgaste excessivo devido às condições ambientais as quais o produto tenha sido submetido.



IMPORTANTE:

1. Em produtos refrigerados a limpeza do condensador e evaporador não será coberta pela garantia, bem como a sudação em ambientes com a umidade relativa do ar superior a 55%, 30°C ISO 23953-2 classe 4 e para qualquer problema identificado como sendo da rede elétrica do cliente.

2. A garantia somente é válida mediante a apresentação da Nota Fiscal de Compra do produto.

3. Caso o equipamento não apresente defeito de fabricação ou seja identificado, durante a visita técnica, qualquer um dos problemas acima citados, os custos da visita e da assistência técnica serão de responsabilidade do cliente.

16. DIAGRAMAS ELÉTRICOS

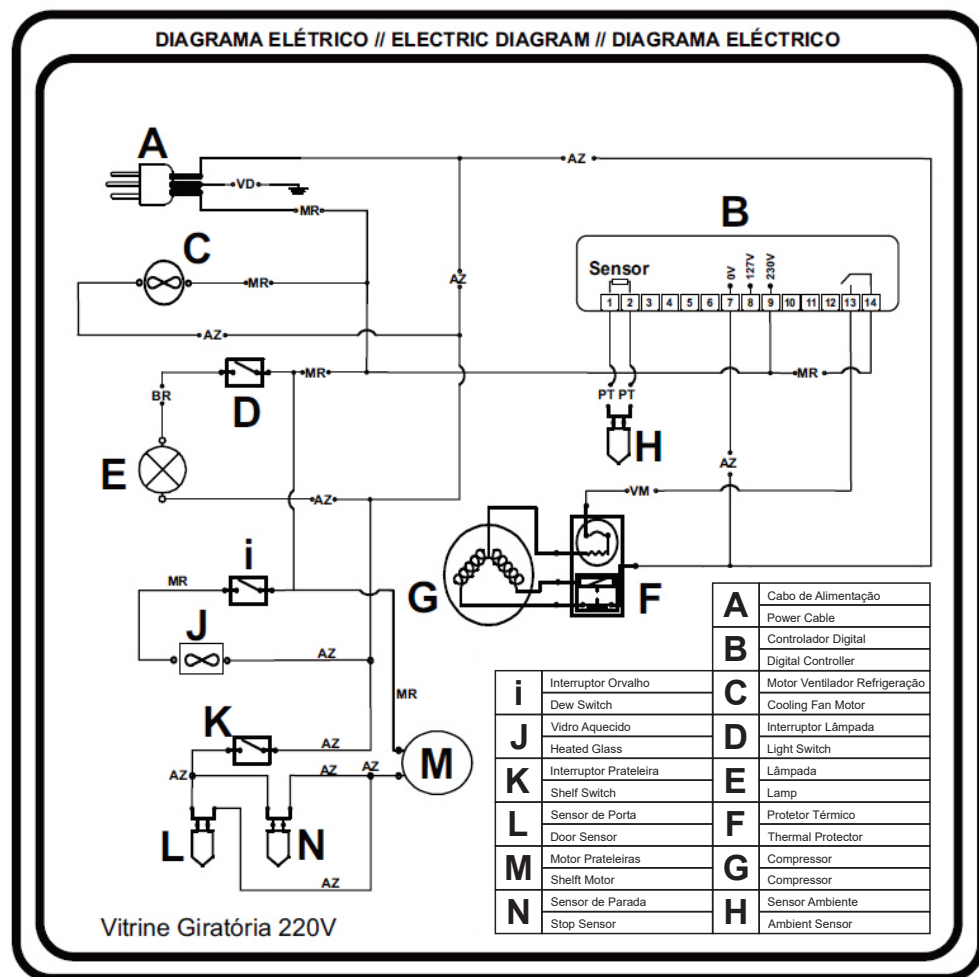



Acesso Imperatriz Dona Leopoldina, 4950
Venâncio Aires - RS
CEP: 95800-000
+55 (51) 3738-1818

www.refrimate.com.br