

MANUAL DE INSTRUÇÕES

REV05 272506-1 | 11.02.2026

RFMT®



EXPOSITOR ILHA CONGELADOS VANGUARD TOP



ATENÇÃO!

ANTES DE UTILIZAR O EQUIPAMENTO, LEIA ATENTAMENTE ESTE MANUAL.
A MÁ UTILIZAÇÃO ACARRETERÁ A PERDA DA GARANTIA E DANOS AO EQUIPAMENTO,
COLOCANDO EM RISCO A SEGURANÇA DO USUÁRIO!

PREFÁCIO

Parabéns! O Grupo Refrimate tem o prazer de lhe felicitar pela sua nova aquisição!

Nossos produtos foram produzidos com dedicação, qualidade e tecnologia, por uma das maiores empresas do ramo de refrigeração comercial do Brasil, visando sempre o seu bem estar.

Para a instalação correta do equipamento, deve-se ler o manual com atenção antes de colocá-lo em funcionamento. Se após a leitura você ainda necessitar de informações adicionais entre em contato com o Serviço de Atendimento Refrimate.

Telefone: (51) 37381818

Email: sac@refrimate.com.br

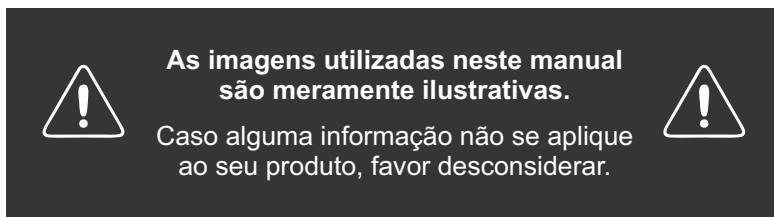

IMPORTANTE

Todos os produtos **REFRIMATE** saem da fábrica com uma etiqueta, como esta ao lado, que os identifica. Ela contém informações necessárias para a assistência técnica no caso de eventuais problemas e/ou defeitos.

Para assegurar uma assistência técnica mais ágil e precisa não remova esta etiqueta do produto.

Remover ou danificar esta etiqueta pode acarretar a perda da garantia.

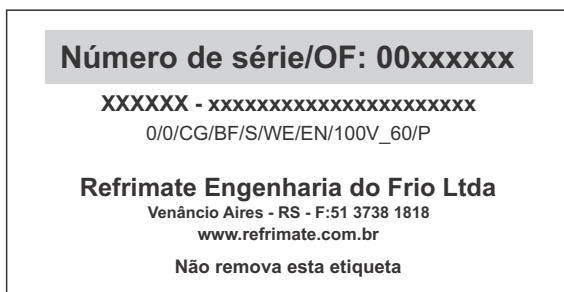

ÍNDICE

1. INFORMAÇÕES GERAIS	04
1.1 INFORMAÇÕES AMBIENTAIS	05
1.2 INFORMAÇÕES REFERENTE AO GÁS	05
2. PELÍCULA DE PROTEÇÃO	05
3. INSTALAÇÃO	06
3.1 TABELA DE TENSÕES	06
3.2 ATERRAMENTO	07
3.3 TERMOSTATO	07
4. CARGA TÉRMICA	07
5. DRENAGEM	08
6. GRADES	08
6.1 GABINETE	08
6.2 EIV (Expositor Ilha Vanguard)	08
7. CARACTERÍSTICAS DOS EQUIPAMENTOS	09
7.1 UNIDADE CONDENSADORA	09
8. ABASTECIMENTO	09
9. SUDAÇÃO	10
10. DEGELO	10
11. LIMPEZA GERAL	10
11.1 UNIDADE CONDENSADORA	11
12. DESCARTE	11
13. SOLUÇÕES PRÁTICAS	12
14. ASSISTÊNCIA TÉCNICA	13
15. CERTIFICADO DE GARANTIA	13
16. DIAGRAMAS ELÉTRICOS	14

1. INFORMAÇÕES GERAIS

Você acaba de adquirir um produto desenvolvido e produzido pela Refrimate Engenharia do Frio Ltda, um produto de alto desempenho, eficiente, elegante e fabricado com materiais de alta qualidade, proporcionando robustez e durabilidade em funcionamento contínuo.

Para que não ocorra a perda da garantia e obtenha-se o desempenho máximo do equipamento recomenda-se leitura detalhada deste manual. A Refrimate não se responsabiliza por danos ocasionados ao equipamento gerados pela não observação das instruções contidas neste documento.

Conserve com cuidado este manual para qualquer outra consulta, em caso de dúvida solicite nosso suporte técnico.

Este produto não deve ser utilizado por pessoas com capacidades físicas, sensoriais ou mentais reduzidas, ou por pessoas com falta de experiência e conhecimento ou crianças, a menos que tenham recebido instruções referentes à utilização do aparelho ou estejam sob a supervisão de uma pessoa responsável pela sua segurança.

O local para instalação deve ser arejado e fora do alcance de raios solares, correntes de ar ou fontes de calor como fogão, estufa, etc.

Mantenha este produto sempre em local fresco, seco e bem ventilado. Não exponha à luz solar direta nem o deixe em ambientes com altas temperaturas, como áreas externas ou próximas a fonte de calor. O aquecimento pode causar a deformação dos componentes plásticos, comprometendo o funcionamento, a segurança e a vida útil do equipamento. Para garantir o desempenho adequado, armazene e utilize o produto apenas dentro das condições de temperatura recomendada.

Os produtos refrigerados foram desenvolvidos para trabalhar com a classe climática 4 que corresponde a condições ambientais com temperatura de 30°C e umidade relativa do ar de 55%, referente à temperatura temperada (N). Conforme a norma da ABNT NBR ISO 23953-2.

Os dados de desempenho deste manual foram determinados em um ambiente controlado. Deste modo, os resultados obtidos em outros ambientes (dependendo da temperatura, umidade do ar, etc.)

Nos produtos refrigerados forma-se uma camada de gelo em algumas partes internas devido à baixa temperatura. Evite tocar ou encostar-se a nestas partes, evitando ferimentos e lesões.

O compartimento da unidade condensadora deverá estar livre para entrada e saída de ar. Sugere-se um afastamento mínimo de 15 cm das paredes e outros objetos. Desta forma o equipamento terá um bom rendimento, evitando o superaquecimento do compressor.

Recomenda-se que o piso seja seco e nivelado.

Deixe o equipamento com um pequeno levante nos pés frontais (figura 1) para que a porta feche quando soltá-la.

Transporte o equipamento sempre na posição de trabalho, nunca o transporte de cabeça para baixo ou em uma inclinação inferior 45°C.

Não se apoie sobre as portas, isso pode prejudicar a vedação, bem como causar acidentes:

Antes de qualquer manutenção, desligue o equipamento da tomada.

Não coloque recipientes congelados ou quentes sobre a estrutura em geral, pois os mesmos podem causar danos irreparáveis ao produto.

Em períodos de ausência prolongada, desconecte o equipamento da tomada elétrica, seque-o e deixe-o desligado com a(s) porta(s) aberta(s) a fim de evitar mau cheiro e bolor.

A alteração do set-point, é permitido apenas para a variação do equipamento adquirido, conforme catálogo e site da Refrimate, caso o cliente altere esses set point fora do permitido, isso acarreta na perda da garantia do produto.



Figura 1: Regulagem dos pés



ATENÇÃO:

ESSE EQUIPAMENTO NÃO PODE SER EXPOSTO AO SOL. NÃO FOI PROJETADO PARA SUPORTAR ALTAS TEMPERATURAS DE AQUECIMENTO.

1.1 INFORMAÇÕES AMBIENTAIS

Como contribui para preservação do Meio Ambiente, este produto utiliza gases que não agredem a camada de ozônio, como por exemplo o gás R-290, que também não contribui para o chamado efeito estufa, em acordo o Protocolo Montreal.

O produto e sua embalagem contêm materiais recicláveis. Procure selecionar e enviar às companhias de reciclagem.

Este produto não pode ser tratado como lixo doméstico. Ao descartar, observe o atendimento à legislação local.

1.2 INFORMAÇÕES REFERENTE AO GÁS

Tipo de Gás: A etiqueta de identificação do produto informa o tipo de gás carregado no seu equipamento: **R404, R290 ou R134a.**

Em caso de equipamentos carregados com R290, cuidados adicionais são necessários pois o gás é inflamável.

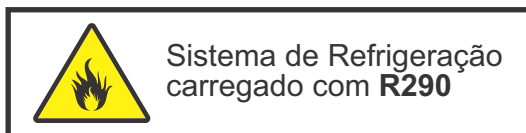

RISCO DE EXPLOSÃO

Em caso de danificação das tubulações que possa gerar vazamento do gás ecológico R290, siga as recomendações abaixo para evitar ignição e/ou explosão:

- Não expor chamas ou equipamentos que geram faísca.
- **Não coloque a mão no cabo de alimentação. Abra as janelas para ventilar o ambiente e entre em contato com o Serviço Autorizado do GRUPO REFRIMATE.**

2. PELÍCULA DE PROTEÇÃO

Caso o equipamento possua partes revestidas com uma película em PVC (na cor branca ou azul) retire-a para evitar que durante o funcionamento do produto o contato da película no local de aplicação possa causar danos, como por exemplo, manchas, retenção de umidade, etc. Além de ressaltar a aparência de produto.

3. INSTALAÇÃO

Antes de ligar o equipamento, verifique se a tensão da rede (127V ou 220V) é a mesma tensão do equipamento que você adquiriu.

Confira a etiqueta contendo as informações importantes, para verificar a correte (A) deste produto.

Para ligar e desligar o equipamento basta conectar ou desconectar o plugue da tomada. Os modelos em que não há plugue no cabo de alimentação vêm com um disjuntor para ligar e desligar o equipamento.

Antes de utilizar o equipamento pela primeira vez, deixe-o funcionando vazio por um período mínimo de duas horas para que atinja a temperatura ideal para seu perfeito funcionamento. O mesmo deve ser feito quando se efetuar o degelo e limpeza do balcão.

Sempre que desligar o equipamento, aguarde ao menos 5 minutos antes de religá-lo.

Use uma tomada elétrica exclusiva para ligar o equipamento.

Não utilize extensões ou conectores tipo T (benjamim). Este tipo de ligação pode provocar sobrecarga na rede elétrica (figura 2).



Nunca utilize benjamin (T) para ligação do equipamento.



Figura 2

Nunca desligue da tomada puxando apenas pelo cabo elétrico. Utilize o plugue.

Procure ligar o cabo de alimentação de equipamento em local onde não haja tráfego de pessoas.

Para substituição do cabo danificado:

Se o cabo de alimentação estiver danificado, ele deve ser substituído por um cabo especial ou, um conjunto fornecido pelo fabricante ou, pelo agente autorizado.

Caso a tensão da rede local apresente oscilações de energia fora da faixa mínima e/ou máxima, conforme tabela 1, é aconselhável a instalação de um estabilizador automático, para evitar danos ao equipamento.

A tensão fora dos limites estabelecidos poderá provocar danos irreparáveis aos componentes elétricos e principalmente ao compressor. **Esta situação não será coberta pela garantia.**

3.1 TABELA DE TENSÕES

VARIAÇÃO ADMISSÍVEL DE TENSÃO (em volts - V)		
NOMINAL	MÍNIMO	MÁXIMO
127	114	140
220	198	242

Tabela 1: Tabela de tensões

3.2 ATERRAMENTO

O equipamento possui cabo de alimentação com plug de três pinos, neutro + fase + terra.

Para evitar riscos como acidentes com fogo, choque elétrico, ou outros danos pessoais a você e as outras pessoas é necessário conectar o fio terra da tomada a um cabo terra eficiente.

A ligação do fio terra é necessária e não deve ser feita ao fio neutro da rede elétrica.

Caso tenha alguma dúvida em ligar o fio terra adequadamente, contate um eletricista de sua confiança.

Para execução do aterramento, siga as normas da ABNT NBR 5410 seção 6.4.1 Aterramento.

Para este modelo de produto deve ser utilizado uma tomada que suporte 10A.



Figura 3: Plug modelo nacional com fio terra.



Figura 4: Tomada modelo nacional com fio terra

ATENÇÃO!

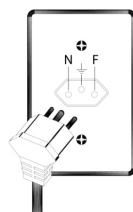
A não utilização ou má instalação do aterramento da rede elétrica, para acionamento do produto, levando este a não operar em condições pré-determinadas, implica na perda de garantia desse produto.

3.3 TERMOSTATO

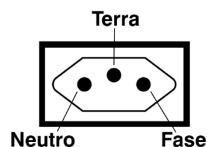
Regule o botão (manopla) conforme a necessidade do equipamento, sendo o “MIN” do lado resfriados a menor capacidade de refrigeração e “MAX” do congelados a capacidade máxima de refrigeração do balcão.



Figura 5: controlador mecânico

4. CARGA TÉRMICA

A temperatura interna do equipamento dependerá do seguinte:

- A movimentação diária de mercadorias: quanto maior a rotatividade de mercadorias no equipamento maior o tempo de funcionamento para conseguir alcançar a temperatura desejada;
- Temperatura de entrada do produto: não coloque produtos quentes dentro do equipamento, espere a temperatura ficar igual a do ambiente para não prejudicar o desempenho do compressor. Essa situação acarreta em maior tempo de funcionamento do compressor para alcançar a temperatura desejada;
- Quantidade de mercadorias armazenadas: não sobrecarregue o equipamento com uma quantidade maior de mercadorias que o equipamento pode suportar, deixe espaços entre os produtos para circulação de ar;
- Frequência na abertura da(s) porta(s): a abertura muito frequente da(s) porta(s) implica em maior trabalho do compressor para compensar a troca de calor entre o ambiente externo e o interior do equipamento;
- Regulagem do termostato: a correta regulagem de acordo com a real necessidade de carga do equipamento reduz o consumo de energia e a formação de gelo no evaporador;

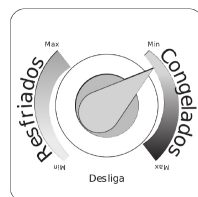
- Correntes de ar (por exemplo: ventilador) ou fontes de calor (por exemplo: estufa): instalar o equipamento próximo a correntes de ar ou fontes de calor impacta diretamente no rendimento do equipamento, que precisa trabalhar por mais tempo para suprir a troca de calor com o ambiente externo, principalmente quando as portas estiverem abertas;

- Limpeza do condensador: a limpeza constante do condensador permite o melhor rendimento do equipamento a fim de diminuir o funcionamento excessivo do compressor;

- Não forre as prateleiras (por exemplo: plásticos e papelão): Isto impede ou dificulta a necessária circulação de ar dentro do equipamento.

5. DRENAGEM

Os produtos possuem saídas para a água que se acumula no seu interior, mantenha essas saídas desobstruídas para melhor funcionamento do equipamento. Conecte o dreno, que está situado na parte inferior externa do equipamento, diretamente no ralo de saída ou coloque uma vasilha.



Figura 6: Detalhe do dreno de saída para água

6. GRADES

As grades são do tipo aramado com pintura epóxi. As grades são dispostas dentro do gabinete e tem a finalidade de separar os produtos.

1. Desembale as grades.

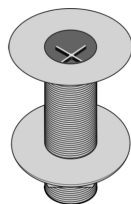
2. Coloque as grades, verificando os seguintes pontos:

- 2.1 O posicionamento é feito utilizando duas sapatas plásticas para cada grade.

- 2.2 As sapatas devem ficar com a face lisa encostada na lateral do Ilha, portanto a parte demarcada com “R” deve ficar para a bacia do produto.

- 2.3 Após, deve-se encaixar a grade no suporte central.

OBS: Deve-se cuidar quanto ao posicionamento das sapatas, caso seja colocado contrário ao item 2.2, a grade não encaixará corretamente.



Figura 7: Posicionamento das grades

6.1 GABINETE

Gabinete externo adesivado (opcional se adesivo), podendo ser personalizado. Isolamento térmico de poliuretano injetado, densidade média 40Kg/m³. Moldura superior em perfil termoplástico extrusado colorido. Perfil para-choque inferior em alumínio com acabamentos e filetes plásticos. Mostrador analógico de temperatura.

Estrutura inferior (porão) em tubo galvanizado e acabamentos em chapa galvanizada com pintura eletrostática.

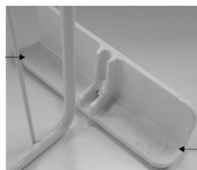
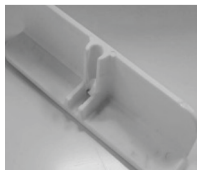
6.2 EIV (Expositor Ilha Vanguard)

Tampas superiores em vidro curvo temperado 4mm de baixa emissividade e com puxador plástico.

Figura 8:
Detalhe tampa
de vidro e puxador.



7. CARACTERÍSTICAS DOS EQUIPAMENTOS

Confira o modelo do equipamento para verificar as características do mesmo. As especificações estão na parte interna do equipamento.

Modelo	Dimensões do produto (mm)			Temp. Trab. Resfriados (°C)	Temp. Trab. Congelados (°C)	Freq (Hz)	Tensão (V)	Volume (L)
	Frente	Profundidade	Altura					
EIV2000VR	2000	820	930	0 a 7	-18	50 ou 60	127 ou 220	480
EIV2000VC	2000	820	1000	0 a 7	-18	50 ou 60	127 ou 220	480
EIV3000VR	3000	820	930	0 a 7	-18	50 ou 60	127 ou 220	742
EIV3000VC	3000	820	1000	0 a 7	-18	50 ou 60	127 ou 220	742

7.1 UNIDADE CONDENSADORA

A unidade condensadora do equipamento localiza-se na parte inferior externa do equipamento. Nestes produtos é utilizado fluido refrigerante que não degrada a camada de ozônio e tem pouca ação no efeito estufa.

Para funcionamento completo do produto o condensador necessita esta limpo, para melhor troca de calor. Obstrução neste componente acarretara perda de eficiência.

Nunca danifique as aletas.

OBS: Para funcionamento completo do produto o condensador necessita esta limpo, para melhor troca de calor. Obstrução neste componente acarretara perda de eficiência.



Figura 9:
Unidade Condensadora

8. ABASTECIMENTO

Para melhor desempenho do equipamento siga algumas orientações sobre o carregamento de produtos:

- Abasteça o equipamento após o expediente ou a noite para no próximo dia estar com os produtos na temperatura adequada.
- Mantenha espaço entre os produtos carregados no equipamento para circulação de ar.
- Não armazenar produtos ainda quentes.
- Respeite o limite de carga;
- As garrafas devem ser dispostas em pé sobre as prateleiras.

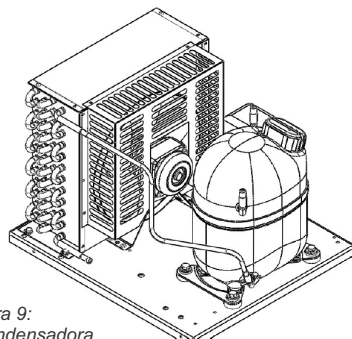

Não armazene substâncias explosivas, tais como latas de aerossol com um propulsor inflamável neste aparelho.

9. SUDAÇÃO

O processo de sudação que consiste na formação de gotas de água no lado externo das paredes e vidros do equipamento é normal e ocorre nos dias em que a umidade relativa do ar estiver muito alta e/ou a diferença de temperatura for muito grande, ocasionando a condensação do vapor d'água presente no ar. É normal o equipamento apresentar aquecimento em algumas regiões externas, isto ocorre para evitar o excesso de sudação. Em ambientes climatizados a sudação é minimizada.

10. DEGELO

Toda vez que o equipamento apresentar alta concentração de gelo nas laterais é necessário fazer o degelo, procedendo da seguinte forma:

1. Desconecte o equipamento da tomada;
2. Verifique se o dreno na parte inferior do equipamento está desobstruído;
3. Verifique se o dreno na parte inferior do equipamento está conectado a um ralo de saída, caso contrário coloque uma vasilha;
4. Deixe a(s) porta(s) aberta(s) para acelerar o degelo;
5. Não use, em hipótese alguma, faca ou instrumento cortante para auxiliar o degelo, pois poderá danificar sua(s) placa(s) fria(s) ou serpentina(s) ou até mesmo furar a parte interna do equipamento;
6. Quando necessário, use água morna dentro de uma vasilha no interior do equipamento ou utilize um ventilador para acelerar o degelo;
7. Quando observar que as laterais estiverem livres da camada de gelo, seque equipamento o máximo possível;
8. Conecte o equipamento na tomada;
9. Deixe ao menos 1 (uma) hora em funcionamento, antes de reabastecê-lo.

11. LIMPEZA GERAL

Higienize semanalmente o equipamento da seguinte forma:

- Para limpeza externa ou interna, desconecte o equipamento da tomada, utilize um pano umedecido com água e sabão neutro. A utilização de álcool pode danificar as partes plásticas e adesivas.



Nunca utilize abrasivos, palhas de aço ou escovas na limpeza.



Figura 10: Produtos que danificam o equipamento

OBS: Apenas as partes de vidro e metálicas (exceto chapa pintada de preto) podem ser higienizadas com um pano embebido com álcool (vidro, grades, chapa inox, chapa galvanizada e chapa pintada de branco).

- As peças em PSAl e ABS, que são plásticos, não são resistentes ao cloro, e podem sofrer mudanças de cor com o uso do álcool também!
- Para a limpeza tanto interna quanto externa do equipamento, nunca utilize produtos fortes à base de cloro ativo, pois este tipo de químico irá danificar o produto;
- Sugere-se realizar a limpeza com sabão ou detergente neutro, prosseguir com água para o enxágüe e finalize com a secagem do equipamento. Para a desinfecção, recomenda-se passar um pano embebido em vinagre e manter ventilação até a evaporação total da umidade;
- Nunca jogue água sobre os seguintes componentes: quadro elétrico, compressor, ventilador e condensador;
- Não use objetos pontiagudos para a limpeza interna do equipamento;
- **Seque o equipamento o máximo possível;**
- Após a limpeza, ligue o equipamento conforme o procedimento de funcionamento.

11.1 LIMPEZA DO CONDENSADOR

É recomendado que seja feita mensalmente a limpeza do condensador. Utilize mangueira de ar comprimido, escova com cerdas plásticas e/ou aspirador de pó. Esta é uma prática indispensável para a maior durabilidade do compressor e melhor refrigeração do equipamento;

1. Desligue o equipamento e tire o cabo da tomada;
2. Remova os parafusos para a retirada da proteção;
3. Faça a limpeza do condensador. Lembre-se de tomar cuidado, pois as aletas podem cortar;
4. Cuidado para não amassar as aletas;
5. Use um pincel para a limpeza entre as aletas;
6. Coloque novamente a proteção e os parafusos;
7. Ligue o equipamento conforme o procedimento.



Figura 11: Limpando o condensador



Figura 12: Condensador Helicoidal

12. DESCARTE

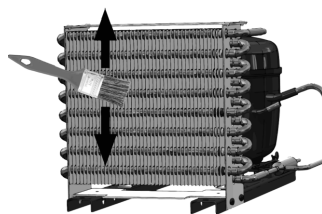
Produtos fora de uso ou abandonados podem ser perigosos, em especial para as crianças que podem ficar presas em seu interior, correndo o risco de falta de ar.

As crianças devem ser supervisionadas para que não brinquem com o produto.

Antes de descartar seu produto antigo:

- Corte o cabo de alimentação.
- Retire a(s) porta(s).
- Deixe as prateleiras no lugar para que as crianças não possam entrar.

⚠ ADVERTÊNCIA ⚠

RISCO DE SUFOCAMENTO

Remova as portas do seu produto antigo.
Não seguir esta instrução pode trazer
risco de morte ou lesões graves.

13. SOLUÇÕES PRÁTICAS

Problema	Possíveis Causas	Procedimento
Produto não funciona / Não liga.	a) Plugue desligado da tomada.	Ligue plugue na tomada.
	b) Tomada com mau contato, ou sem energia elétrica.	Corrija o defeito na tomada ou no abastecimento da energia.
	c) Fusível queimando ou disjuntor desligado.	Corrija o defeito na tomada ou no abastecimento da energia.
	d) Tensão muito alta ou muito baixa.	Instale o estabilizador de tensão.
	e) Inversão de tensão.	Verifique a tensão do equipamento e da rede. Ligue na tensão correta.
	f) Cabo elétrico danificado.	Contate a assistência técnica Refrimate para efetuar a substituição.
Não refrigera ou refrigera pouco.	a) Mercadorias não distribuídas corretamente.	Redistribua melhor os volumes deixando espaço para o ar frio circular entre as mercadorias. Respeite o limite de carga.
	b) Ventilação obstruída.	Prateleira forradas, disposição dos produtos inadequados nas prateleiras bloqueando a circulação.
	c) Elevada frequência de abertura de portas.	Evite abrir a(s) portas(s) em demasia, abra somente o indispensável. Verifique se a porta esta fechada e a gaxeta com boa vedação.
	d) Equipamento sem circulação de ar.	Veja no item instalação.
	e) Condições ambientais são insatisfatórias.	Climatizar ambiente.
	f) Condensador sujo.	Limpe o condensador conforme instrução.
Sudação externa	a) Umidade muito elevada.	Normal em certos climas e épocas do ano.
	b) Má vedação da borracha magnética da porta.	Regule os pés niveladores da maneira a manter o produto um pouco inclinado para trás.
Barulho / Ruído	a) Equipamento encostado na parede.	Deixe o equipamento afastado da parede.
	b) Equipamento desnivelado.	Ajuste os pés reguladores.
	c) Expansão de gás no sistema.	Este ruído é normal, inclusive após a parada do compressor.
Acúmulo de água no interior do produto	a) Dreno obstruído.	Efetue a limpeza ou desobstrução do dreno.
	b) Produto desnivelado.	Faça o nivelamento do produto conforme indicado no manual de instruções.

14. ASSISTÊNCIA TÉCNICA

Devido a constante evolução tecnológica de nossos produtos as informações contidas neste manual estão sujeitas a alterações sem prévio aviso, ao constatar algo que possa lhe causar dúvidas quanto a aplicação prática do que está escrito neste manual, por gentileza contate o Serviço de Atendimento Refrimate ANTES de fazer qualquer intervenção no seu produto.

Ao deparar-se com um problema, verifique se todas as instruções deste manual foram seguidas. Caso o problema persista, contate a Assistência Técnica Autorizada da sua cidade ou região ou o Serviço de Atendimento Refrimate.

Telefone: (51) 3738-1818
E-mail: sac@refrimate.com.br

15. CERTIFICADO DE GARANTIA

A REFRIMATE ENGENHARIA DO FRIO LTDA assegura ao comprador inicial na seguinte forma estabelecida:

Garantia de 3 (três) meses contra defeito de fabricação mais 3 (três) meses de garantia legal, a partir da data de emissão da Nota Fiscal de Venda ao consumidor final, desde que sejam seguidas as instruções de uso e instalações contidas nesse manual.

A REFRIMATE ENGENHARIA DO FRIO LTDA compromete-se quando necessário, dentro de período de garantia, a prestar atendimentos sem custos, através dos Serviços Autorizados Refrimate.

POLÍTICA DE TROCA: Em conformidade com o CDC, a substituição de produto com vício sanado garante ao consumidor a renovação do prazo de garantia legal de 3 meses (90 dias) para o novo produto, contados a partir da entrega.

Quando houver transferência de propriedade, o período de garantia ficará automaticamente transferido até a expiração do prazo contido na data da Nota Fiscal de Compra do primeiro comprador;

A REFRIMATE restringe sua responsabilidade ao conserto de peças com defeito ou à substituição por novas, gratuitamente, desde que, a critério do Técnico Autorizado, sejam constatadas falhas em condições normais de uso durante vigência desta garantia;

Mantenha a nota fiscal de Compra anexada ao Certificado de Garantia, pois ela é também a garantia;

Caso não apresente a mesma, será considerada automaticamente nula a garantia;

É declarada nula a garantia e sem efeito, se este aparelho sofrer qualquer dano provocado por acidente, agentes da natureza, uso em desacordo com o Manual de Instruções, ajustado ou consertado por pessoal não credenciado pela Assistência Técnica ou Revendedor Autorizado;

É declarada nula a garantia se o produto apresentar danos e/ou defeitos que não tenham sido originados na fabricação, comprovados pela REFRIMATE ou pela ASSISTÊNCIA TÉCNICA;

É declarada nula a garantia se este certificado apresentar rasuras ou modificações;

Esta garantia não se aplica aos componentes elétricos que, pelo critério do técnico, tenham sido indevidamente manipulados. Esta garantia não se aplica a materiais plásticos, vidros, materiais ferrosos, materiais galvanizados, inox e chapas pintadas que apresentem arranhões, amassados, rachaduras e manchas a menos que tais imperfeições sejam constatadas no momento da entrega do produto.

Esta garantia não se aplica a qualquer peça que, pelo critério do técnico, apresente defeito devido ao desgaste natural de uso ou tenha sofrido desgaste excessivo devido às condições ambientais as quais o produto tenha sido submetido.

IMPORTANTE



1. Em produtos refrigerados a limpeza do condensador e evaporador não será coberta pela garantia, bem como a soldação em ambientes com a umidade relativa do ar superior a 55%, 30°C ISO 23953-2 classe 4 e para qualquer problema identificado como sendo da rede elétrica do cliente.
2. A garantia somente é válida mediante a apresentação da Nota Fiscal de Compra do produto.
3. Caso o equipamento não apresente defeito de fabricação ou seja identificado, durante a visita técnica, qualquer um dos problemas acima citados, os custos da visita e da assistência técnica serão de responsabilidade do cliente.

16. DIAGRAMA ELÉTRICO



DIAGRAMA ELÉTRICO / WIRING DIAGRAM



AZ	AZUL / BLUE
MR	MARROM / BROWN
VM	VERMELHO / RED
BR	BRANCO / WHITE

A	CORDÃO DE ALIMENTAÇÃO POWER CORD
B	PROTETOR TÉRMICO OVERLOAD PROTECTOR
C	TERMOSTATO THERMOSTAT
D	COMPRESSOR
E	SISTEMA ILUMINAÇÃO LIGHTING SYSTEM

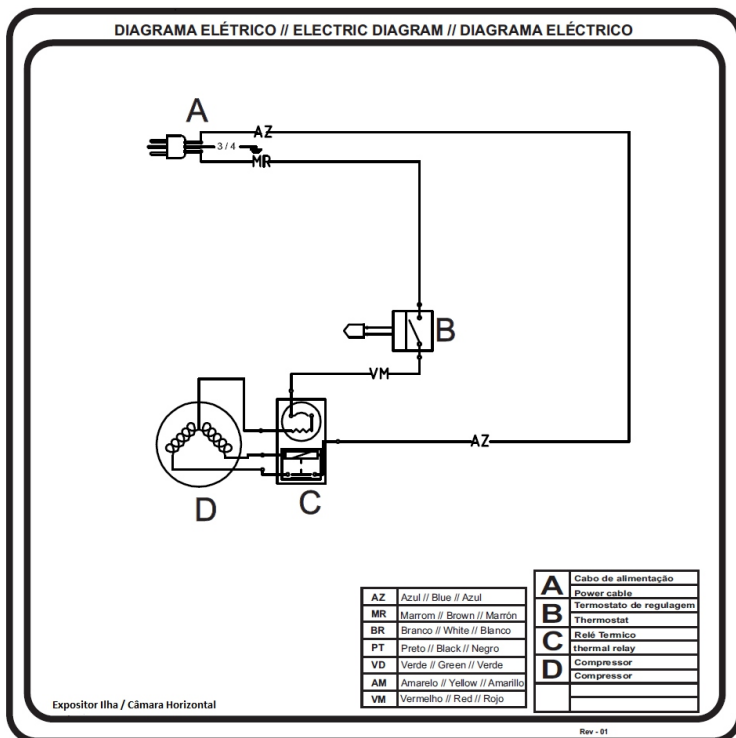
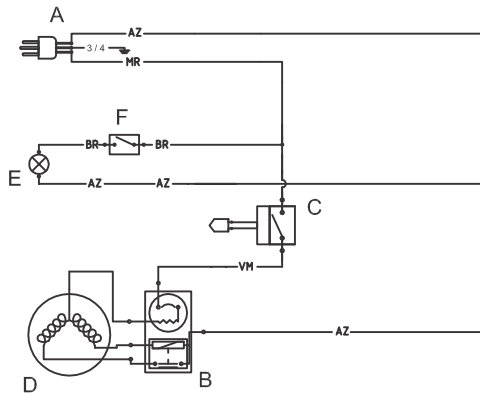
F	INTERRUPTOR LÂMPADA LAMP SWITCH

Expositor Ilha Vanguard Bivolt - Rev.: 0



Acesso Imperatriz Dona Leopoldina, 4950
Venâncio Aires - RS
CEP: 95800-000
+55 (51) 3738-1818

www.refriamate.com.br