

MANUAL DE INSTRUÇÕES

REV01 437082-1 | 11.02.2026

RFMT®



VISA COOLER PREMIUM



ATENÇÃO!

ANTES DE UTILIZAR O EQUIPAMENTO, LEIA ATENTAMENTE ESTE MANUAL.
A MÁ UTILIZAÇÃO ACARRETRARÁ A PERDA DA GARANTIA E DANOS AO EQUIPAMENTO,
COLOCANDO EM RISCO A SEGURANÇA DO USUÁRIO!

PREFÁCIO

Parabéns! O Grupo Refrimate tem o prazer de lhe felicitar pela sua nova aquisição!

Nossos produtos foram produzidos com dedicação, qualidade e tecnologia, por uma das maiores empresas do ramo de refrigeração comercial do Brasil, visando sempre o seu bem estar.

Para a instalação correta do equipamento, deve-se ler o manual com atenção antes de colocá-lo em funcionamento. Se após a leitura você ainda necessitar de informações adicionais entre em contato com o Serviço de Atendimento Refrimate.

Telefone: (51) 37381818

Email: sac@refrimate.com.br



**As imagens utilizadas neste manual
são meramente ilustrativas.**



**Caso alguma informação não se aplique
ao seu produto, favor desconsiderar.**

IMPORTANTE

Todos os produtos **REFRIMATE** saem da fábrica com uma etiqueta, como está abaixo, que os identifica. Ela contém informações necessárias para a assistência técnica no caso de eventuais problemas e/ou defeitos. Para assegurar uma assistência técnica mais ágil e precisa, não remova esta etiqueta do produto.

Remover ou danificar esta etiqueta pode acarretar a perda da garantia.

Número de série/OF: 00xxxxxx

XXXXXX - xxxxxxxxxxxxxxxxxxxxxxxxx

0/0/CG/BF/S/WE/EN/100V_60/P

Refrimate Engenharia do Frio Ltda

Venâncio Aires - RS - F:51 3738 1818

www.refrimate.com.br

Não remova esta etiqueta

ÍNDICE

1	INFORMAÇÕES GERAIS	05
1.1	INFORMAÇÕES AMBIENTAIS	06
1.2	INFORMAÇÕES REFERENTE AO GÁS	06
2	PELÍCULA DE PROTEÇÃO	06
3	INSTALAÇÃO	06
3.1	TABELA DE TENSÕES	07
3.2	ATERRAMENTO	07
3.3	CONTROLADOR DIGITAL TC970EW LOG + ECO FASTON	08
4	CARGA TÉRMICA	08
5	PRATELEIRAS	09
6	CARACTERÍSTICAS DOS EQUIPAMENTOS	10
6.1	EVAPORADOR	10
6.2	UNIDADE CONDENSADORA	10
6.3	ILUMINAÇÃO - LED	11
6.4	PORTAS DE VIDRO	11
7	ABASTECIMENTO	11
8	SUDAÇÃO	11
9	DEGELO	11
10	LIMPEZA GERAL	12
10.1	LIMPEZA DO CONDENSADOR	12
11	DESCARTE	12
12	SOLUÇÕES PRÁTICAS	13
13	ASSISTÊNCIA TÉCNICA	14
14	CERTIFICADO DE GARANTIA	14

1. INFORMAÇÕES GERAIS

Você acaba de adquirir um produto desenvolvido e produzido pela Refrimate Engenharia do Frio Ltda, um produto de alto desempenho, eficiente, elegante e fabricado com materiais de alta qualidade, proporcionando robustez e durabilidade em funcionamento contínuo.

Para que não ocorra a perda da garantia e obtenha-se o desempenho máximo do equipamento recomenda-se leitura detalhada deste manual. A Refrimate não se responsabiliza por danos ocasionados ao equipamento gerados pela não observação das instruções contidas neste documento.

Conserve com cuidado este manual para qualquer outra consulta, em caso de dúvida solicite nosso suporte técnico.

Este produto não deve ser utilizado por pessoas com capacidades físicas, sensoriais ou mentais reduzidas, ou por pessoas com falta de experiência e conhecimento ou crianças, a menos que tenham recebido instruções referentes à utilização do aparelho ou estejam sob a supervisão de uma pessoa responsável pela sua segurança.

O local para instalação deve ser arejado e fora do alcance de raios solares, correntes de ar ou fontes de calor como fogão, estufa, etc.

Mantenha este produto sempre em local fresco, seco e bem ventilado. Não exponha à luz solar direta nem o deixe em ambientes com altas temperaturas, como áreas externas ou próximas a fonte de calor. O aquecimento pode causar a deformação dos componentes plásticos, comprometendo o funcionamento, a segurança e a vida útil do equipamento. Para garantir o desempenho adequado, armazene e utilize o produto apenas dentro das condições de temperatura recomendada.

Os produtos refrigerados foram desenvolvidos para trabalhar com a classe climática 4 que corresponde a condições ambientais com temperatura de 32°C e umidade relativa do ar de 55%, referente à temperatura temperada (N). Conforme a norma da ABNT NBR ISO 23953-2.

Os dados de desempenho deste manual foram determinados em um ambiente controlado. Deste modo, os resultados obtidos em outros ambientes (dependendo da temperatura, umidade do ar, etc.)

Nos produtos refrigerados forma-se uma camada de gelo em algumas partes internas devido à baixa temperatura. Evite tocar ou encostar-se a nestas partes, evitando ferimentos e lesões.

O compartimento da unidade condensadora deverá estar livre para entrada e saída de ar. Sugere-se um afastamento mínimo de 15 cm das paredes e outros objetos. Desta forma o equipamento terá um bom rendimento, evitando o superaquecimento do compressor.

Recomenda-se que o piso seja seco e nivelado.

Deixe o equipamento com um pequeno levante nos pés frontais (figura 1) para que a porta feche quando soltá-la.

Transporte o equipamento sempre na posição de trabalho, nunca o transporte de cabeça para baixo ou em uma inclinação inferior 45°C.

Não se apoie sobre as portas, isso pode prejudicar a vedação, bem como causar acidentes:

Antes de qualquer manutenção, desligue o equipamento da tomada.

Não coloque recipientes congelados ou quentes sobre a estrutura em geral, pois os mesmos podem causar danos irreparáveis ao produto.

Em períodos de ausência prolongada, desconecte o equipamento da tomada elétrica, seque-o e deixe-o desligado com a(s) porta(s) aberta(s) a fim de evitar mau cheiro e bolor.



Figura 1: Regulagem dos pés

1.1 INFORMAÇÕES AMBIENTAIS

Como contribui para preservação do Meio Ambiente, este produto utiliza gases que não agredem a camada de ozônio, como por exemplo o gás R-290, que também não contribui para o chamado efeito estufa, em acordo o Protocolo Montreal.

O produto e sua embalagem contêm materiais recicláveis. Procure selecionar e enviar às companhias de reciclagem.

Este produto não pode ser tratado como lixo doméstico. Ao descartar, observe o atendimento à legislação local.

1.2 INFORMAÇÕES REFERENTE AO GÁS

Tipo de Gás: A etiqueta de identificação do produto informa o tipo de gás carregado no seu equipamento: R134, R404 ou R290.

Em caso de equipamentos carregados com R290, cuidados adicionais são necessários, pois o gás é inflamável.



Gás Inflamável

**SISTEMA DE REFRIGERAÇÃO
CARREGADO COM R290**

RISCO DE EXPLOÇÃO

Em caso de danificação das tubulações que possa gerar vazamento do gás ecológico R290, siga as recomendações abaixo para evitar ignição e/ou explosão:

- Não expor chamas ou equipamentos que geram faísca.
- Não coloque a mão no cabo de alimentação. Abra as janelas para ventilar o ambiente e entre em contato com o Serviço Autorizado do GRUPO REFRIMATE.

2. PELÍCULA DE PROTEÇÃO

Caso o equipamento possua partes revestidas com uma película em PVC (na cor branca ou azul) retire-a para evitar que durante o funcionamento do produto o contato da película no local de aplicação possa causar danos, como por exemplo, manchas, retenção de umidade, etc. Além de ressaltar a aparência do produto.

3. INSTALAÇÃO

Antes de ligar o equipamento, verifique se a tensão da rede (127V ou 220V) é a mesma tensão do equipamento que você adquiriu.

Confira a etiqueta contendo as informações importantes, para verificar a corrente (A) deste produto.

Para ligar e desligar o equipamento basta conectar ou desconectar o plugue da tomada. Os modelos em que não há plugue no cabo de alimentação vêm com um disjuntor para ligar e desligar o equipamento. Antes de utilizar o equipamento pela primeira vez, deixe-o funcionando vazio por um período mínimo de duas horas para que atinja a temperatura ideal para seu perfeito funcionamento. O mesmo deve ser feito quando se efetuar o degelo e limpeza do balcão.

Sempre que desligar o equipamento, aguarde ao menos 5 minutos antes de religá-lo. Use uma tomada elétrica exclusiva para ligar o equipamento.

Não utilize extensões ou conectores tipo T (benjamim). Este tipo de ligação pode provocar sobrecarga na rede elétrica (figura 2).



Nunca utilize benjamin (T) para ligação do equipamento.



Figura 2

Nunca desligue da tomada puxando apenas pelo cabo elétrico. Utilize o plugue.

Procure ligar o cabo de alimentação do equipamento em local onde não haja tráfego de pessoas e use uma tomada elétrica exclusiva para ligar o equipamento.

Para substituição do cabo danificado:

Se o cabo de alimentação estiver danificado, ele deve ser substituído por um cabo especial ou, um conjunto fornecido pelo fabricante ou, pelo agente autorizado. Caso a tensão da rede local apresente oscilações de energia fora da faixa mínima e/ou máxima, conforme Tabela 1, é aconselhável a instalação de um estabilizador automático, para evitar danos ao equipamento. A tensão fora dos limites estabelecidos poderá provocar danos irreparáveis aos componentes elétricos e principalmente ao compressor. Esta situação não será coberta pela garantia.

3.1 TABELA DE TENSÕES

VARIAÇÃO ADMISSÍVEL DE TENSÃO (em volts - V)		
NOMINAL	MÍNIMO	MÁXIMO
127	114	140
220	198	242

Tabela 1: Tabela de tensões

3.2 ATERRAMENTO

O equipamento possui cabo de alimentação com plug de três pinos, neutro + fase + terra.



Figura 3: Plug modelo nacional com fio terra



Figura 4: Tomada modelo nacional com fio terra

Para evitar riscos como, acidentes com fogo, choque elétrico, ou outros danos pessoais a você e as outras pessoas é necessário conectar o fio terra da tomada a um cabo terra eficiente. A ligação do fio terra é necessária e não deve ser feita ao fio neutro da rede elétrica;

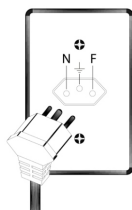
Caso tenha alguma dúvida em ligar o fio terra adequadamente, contate um eletricista de sua confiança. Para execução do aterramento, siga as normas da ABNT NBR 5410 seção 6.4.1- Aterramento. Para este modelo de produto deve ser utilizado uma tomada que suporte 10A.

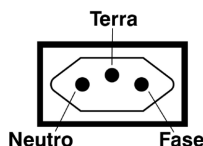

ATENÇÃO!

A não utilização ou má instalação do aterramento da rede elétrica, para acionamento do produto, levando este a não operar em condições pré-determinadas, implica na perda de garantia desse produto.

3.3 CONTROLADOR DIGITAL TC970EW LOG + ECO FASTON

O display do termostato digital indica a temperatura que se encontra no interior do equipamento.

Indicações e teclas do controlador de temperatura digital.



Figura 5: Controlador Digital TC-900 POWER

1	Tecla Set
2	Tecla de Menu Facilitado
3	Led de indicação saída do compressor
4	Led de indicação ventilador
5	Led de indicação de bloqueio de funções
6	Led de indicação de bloqueio de funções de controle
7	Led de indicação de desligamento de funções de controle
8	Led de indicação da unidade de temperatura
9	Tecla Aumenta
10	Tecla Diminui

Tabela 2: Indicação controlador digital

PROGRAMAÇÃO

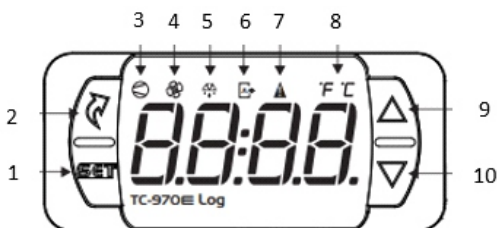
São permitidas alterações no controlador digital apenas da temperatura de setpoint, conforme tabela 1 deste manual.

A alteração do setpoint ocorre da seguinte maneira:

1°) Aperte a tecla “set” por 3 segundos até aparecer a descrição “SET” e aparecer a temperatura programada.

2°) Para alterar esta temperatura utilize as setas “Aumenta” e “Diminui”.

3°) Confirme pressionando a tecla “SET” e aparecerá no painel do controlador digital a sinalização de 4 traços.

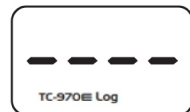

4. CARGA TÉRMICA

A temperatura interna do equipamento dependerá do seguinte:

- A movimentação diária de mercadorias: quanto maior a rotatividade de mercadorias no equipamento maior o tempo de funcionamento para conseguir alcançar a temperatura desejada;

- Temperatura de entrada do produto: não coloque produtos quentes dentro do equipamento, espere a temperatura ficar igual à do ambiente para não prejudicar o desempenho do compressor. Essa situação acarreta em maior tempo de funcionamento do compressor para alcançar a temperatura desejada;

- Quantidade de mercadorias armazenadas: não sobrecarregue o equipamento com uma quantidade maior de mercadorias que o equipamento pode suportar, deixe espaços entre os produtos para circulação de ar.

· Frequência na abertura da(s) porta(s): a abertura muito frequente da(s) porta(s) implica em maior trabalho do compressor para compensar a troca de calor entre o ambiente externo e o interior do equipamento; Regulagem do termostato digital: a correta regulagem de acordo com a real necessidade de carga do equipamento reduz o consumo de energia e a formação de gelo no evaporador; Correntes de ar (por exemplo: ventilador) ou fontes de calor (por exemplo: estufa): instalar o equipamento próximo a correntes de ar ou fontes de calor impacta diretamente no rendimento do equipamento, que precisa trabalhar por mais tempo para suprir a troca de calor com o ambiente externo, principalmente quando as portas estiverem abertas;

Limpeza do condensador: a limpeza constante do condensador permite o melhor rendimento do equipamento a fim de diminuir o funcionamento excessivo do compressor.

5. PRATELEIRAS

As prateleiras são do tipo aramado com pintura epóxi, possuem regulagem de altura.

1. Desembale as prateleiras.
2. Coloque as prateleiras, verificando os seguintes pontos:
 - 2.1 O encaixe nos suportes do painel traseiro e frontal são feitas no arco dobrado da grade.
 - 2.1 Suportes das prateleiras coloca-se 2 níveis abaixo em relação ao frontal e traseiro.

OBS: Não incline em excesso a prateleira de forma que os produtos expostos venham a cair. Isto poderá ocasionar a avaria na porta, além dos riscos aos usuários.

Sempre que for necessário modificar a altura das grades siga o procedimento acima.

OBS: As grades laterais (VC2P, VC3P e VC4P) são menores (613x533mm). As grades centrais (VC3P e VC4P) são maiores (653x533mm).



Figura 6: Colocação das prateleiras

6. CARACTERÍSTICAS DO EQUIPAMENTO

Confira o modelo do equipamento para verificar as características do mesmo. As especificações estão na parte interna do equipamento.

MODELO	Dimensões do produto (mm)			Nº Portas	Volume (litros)	Frequência (Hz)	Tensão (V)	Temperatura de trabalho
	Frente	Profundidade	Altura					
VCMPR4P	2615	765	2120	4	2514	60	220	0 a 7°C
VCMPR3P	1960	765	2120	3	1867	60	220	0 a 7°C
VCMPR2P	1300	765	2120	2	1216	60	220	0 a 7°C
VCMPR1P	720	765	2120	1	629	60	220	0 a 7°C
VCEFPR4P	2615	765	2120	4	2514	60	220	-5 a 0°C
VCEFPR3P	1960	765	2120	3	1867	60	220	-5 a 0°C
VCEFPR2P	1300	765	2120	2	1216	60	220	-5 a 0°C
VCEFPR1P	720	765	2120	1	629	60	220	-5 a 0°C
VCCOPR2P	1300	765	2120	2	1216	60	220	-18°C
VCCOPR1P	720	765	2120	1	629	60	220	-18°C

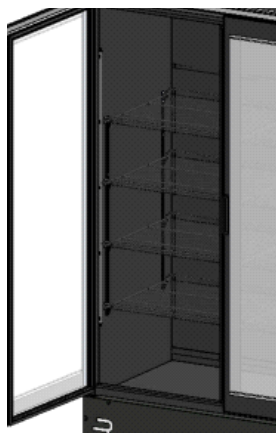
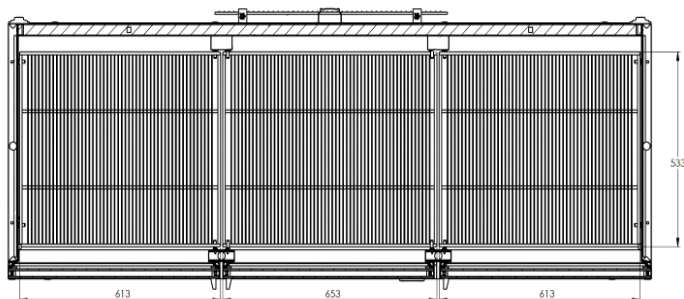
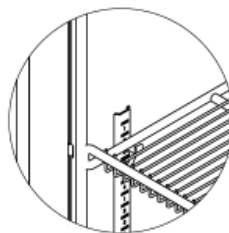
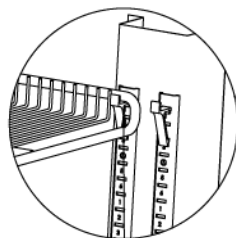
Tabela 3: Características do equipamento

6.1 EVAPORADOR

A refrigeração é realizada por um evaporador aletado localizado na parte superior interna do produto.



Figura 7: Evaporador

6.2 UNIDADE CONDENSADORA

A unidade condensadora do equipamento localiza-se na parte traseira. Nestes produtos é utilizado fluido refrigerante que não degrada a camada de ozônio e tem pouca ação no efeito estufa. Para ter acesso é necessária a retirada da tela de proteção. Solte os parafusos que travam a tela retirando-a e possibilitando o acesso ao compressor.

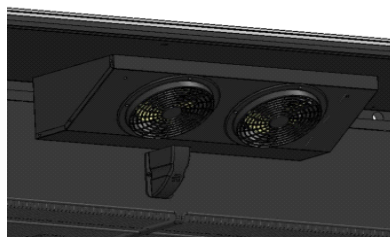

Figura 8: Unidade Condensadora



Figura 9: Acesso ao compressor pela traseira

6.3 ILUMINAÇÃO - LED

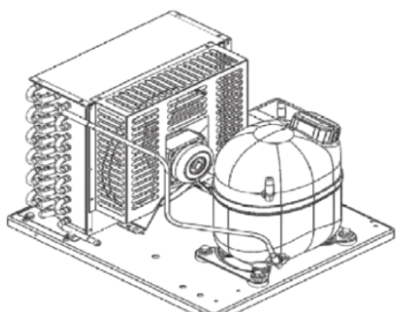
O equipamento possui 1(um) interruptor (liga/desliga), este fará a função de acionar a barra de LED. Os LEDs que iluminam a parte interna se localizam na parte superior ou na lateral, dentro do gabinete.

Antes de se fazer qualquer manutenção no equipamento desconecte-o da rede elétrica.

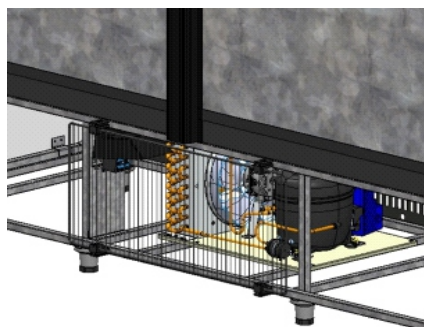
Para a substituição da barra de LED proceda da seguinte forma:

1. Localize dentro de equipamento a conexão dos fios da barra de LEDs.

2. Desconecte os fios.

3. Retire a barra de LEDs das presilhas de suporte.

4. Verifique a tensão da barra de LEDs (127V/220V) que está especificada atrás da barra.

5. Efetue a troca da barra de LEDs por outra do mesmo modelo.

6. Coloque a nova barra dentro das presilhas de suporte, pressionando-o até encaixar.

7. Conecte os fios da barra.



Figura 10: Barra de LEDs

6.4 PORTAS DE VIDRO

Câmara de vidro duplo simples temperado, opcional vidro baixo emissivo e energizado. Sistema de abertura pivotante, auto fechamento por gravidade. Moldura das portas em PVC extrudado colorido com puxador alça.

Recomenda-se que as portas sejam abertas com um ângulo inferior a 110°.

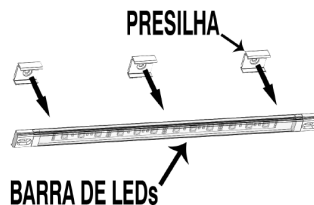
7 ABASTECIMENTO

Para melhor desempenho do equipamento siga algumas orientações sobre o carregamento dos produtos: Abasteça o equipamento após o expediente ou a noite para no próximo dia estar com os produtos na temperatura adequada. Mantenha espaço entre os produtos carregados no equipamento para circulação de ar. Não armazenar produtos ainda quentes. Respeite o limite de carga;

As garrafas devem ser dispostas em pé sobre as prateleiras;



Não armazene substâncias explosivas, tais como latas de aerossol com um propulsor inflamável neste aparelho.

8 SUDAÇÃO

O processo de sudação que consiste na formação de gotas de água no lado externo das paredes e vidros do equipamento é normal e ocorre nos dias em que a umidade relativa do ar estiver muito alta e/ou a diferença de temperatura for muito grande, ocasionando a condensação do vapor d'água presente no ar. É normal o equipamento apresentar aquecimento em algumas regiões externas isto ocorre para evitar o excesso de sudação. Em ambientes climatizados a sudação é minimizada.

9 DEGELO

Os equipamentos possuem controlador de temperatura digital, o mesmo já está programado para efetuar o degelo automaticamente.

10 LIMPEZA GERAL

Higienize semanalmente o equipamento da seguinte forma: Para limpeza externa ou interna, desconecte o equipamento da tomada, utilize um pano umedecido com água e sabão neutro. A utilização de álcool pode danificar as partes plásticas e adesivas.



Nunca utilize abrasivos, palhas de aço ou escovas na limpeza.



Figura 11: Produtos que danificam o equipamento

OBS: As partes de vidro e metálicas podem ser higienizadas com um pano embebido com álcool (vidro, grades, chapa inox, chapa galvanizada e chapa pintada); Nunca jogue água sobre os seguintes componentes: quadro elétrico, compressor, ventilador e condensador; Não use objetos pontiagudos para a limpeza interna do equipamento; Seque o equipamento o máximo possível; Ligue o equipamento conforme o procedimento de funcionamento;

10.1 LIMPEZA DO CONDENSADOR

É recomendado que seja feita mensalmente a limpeza do condensador. Utilize mangueira de ar comprimido, escova com cerdas plásticas e/ou aspirador de pó. Esta é uma prática indispensável para a maior durabilidade do compressor e melhor refrigeração do equipamento;

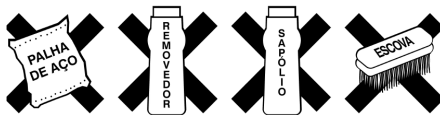
1. Desligue o equipamento e tire o cabo da tomada;
2. Remova os parafusos para a retirada da proteção.
3. Faça a limpeza do condensador. Lembre-se de tomar cuidado, pois as aletas podem cortar;
4. Cuidado para não amassar as aletas;
5. Use um pincel para a limpeza entre as aletas;
6. Coloque novamente a proteção e os parafusos;
7. Ligue o equipamento conforme o procedimento.



Figura 12: Limpando o condensador

11 DESCARTE

Produtos fora de uso ou abandonados podem ser perigosos, em especial para as crianças que podem ficar presas em seu interior, correndo o risco de falta de ar. As crianças devem ser supervisionadas para que não brinquem com o produto.

Antes de descartar seu produto antigo: Corte o cabo de alimentação. Retire a(s) porta(s). Deixe as prateleiras no lugar para que as crianças não possam entrar.

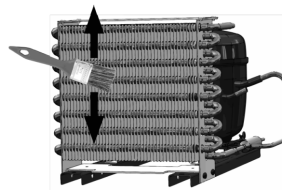

ADVERTÊNCIA



RISCO DE SUFOCAMENTO

Remova as portas do seu produto antigo. Não seguir esta instrução pode trazer risco de morte ou lesões graves.

12. SOLUÇÕES PRÁTICAS

Problema	Possíveis Causas	Procedimento
Produto não funciona - Não liga	a) Plugue desligado da tomada	Ligue plugue na tomada
	b) Tomada com mau contato, ou sem energia elétrica	Corrija o defeito na tomada ou no abastecimento da energia
	c) Fusível queimado ou disjuntor desligado	Corrija o defeito na tomada ou no abastecimento da energia
	d) Tensão muito alta ou muito baixa	Instale o estabilizador de tensão
	e) Inversão de tensão	Verifique a tensão do equipamento e da rede. Ligue a tensão correta.
	f) Cabo elétrico danificado	Contate a assistência técnica Refrimate para efetuar a substituição
Não refrigera ou refrigera pouco	a) Mercadorias não distribuídas corretamente	Redistribua melhor os volumes deixando espaço para o ar frio circular entre as mercadoria. Respeite o limite de carga
	b) Ventilação obstruída	Prateleiras forradas, disposição dos produtos inadequados nas prateleiras bloqueando a circulação
	c) Elevada frequência da abertura de portas	Evite abrir a(s) portas(s) em demasia, abra somente o indispensável. Verifique se a porta esta fechada e a gaxeta com boa vedação
	d) Equipamento sem circulação de ar	Veja no item instalação
	e) Condições ambientais são insatisfatórias	Climatizado de ambiente
	f) Condensador sujo	Limpe o condensador conforme instrução
Condensação externa	a) Umidade muito elevada	Normal em certos climas e épocas do ano
	b) Má vedação da borracha magnética da porta	Regule os pés niveladores para manter o produto um pouco inclinado.
Barulho / Ruído	a) Equipamento encostado na parede	Normal em certos climas e épocas do ano
	b) Equipamento desnivelado	Ajuste os pés reguladores
	c) Expansão de gás no sistema	Este ruído é normal, inclusive após a parada do compressor
Acúmulo de água no interior do produto	a) Dreno obstruído	Efetue a limpeza ou desobstrução do dreno
	b) Produto desnivelado	Faça o nivelamento do produto conforme indicado no manual de instruções

13 ASSISTÊNCIA TÉCNICA

Devido a constante evolução tecnológica de nossos produtos as informações contidas neste manual estão sujeitas a alterações sem prévio aviso, ao constatar algo que possa lhe causar dúvidas quanto a aplicação prática do que está escrito neste manual por gentileza contate o Serviço de Atendimento Refrimate ANTES de fazer qualquer intervenção no seu produto.

Ao deparar-se com um problema verifique se todas as instruções deste manual foram seguidas. Caso o problema persista, contate a Assistência Técnica Autorizada da sua cidade ou região ou o Serviço de Atendimento Refrimate.

Telefone: (51) 3738-1818
E-mail: sac@refrimate.com.br

14 CERTIFICADO DE GARANTIA

A REFRIMATE ENGENHARIA DO FRIO LTDA assegura ao comprador inicial na seguinte forma estabelecida:

Garantia de 3 (três) meses contra defeito de fabricação mais 3 (três) meses de garantia legal, a partir da data de emissão da Nota Fiscal de Venda ao consumidor final, desde que sejam seguidas as instruções de uso e instalações contidas nesse manual.

A REFRIMATE ENGENHARIA DO FRIO LTDA compromete-se quando necessário, dentro de período de garantia, a prestar atendimentos sem custos, através dos Serviços Autorizados Refrimate.

POLÍTICA DE TROCA: Em conformidade com o CDC, a substituição de produto com vício sanado garante ao consumidor a renovação do prazo de garantia legal de 3 meses (90 dias) para o novo produto, contados a partir da entrega.

Quando houver transferência de propriedade, o período de garantia ficará automaticamente transferido até a expiração do prazo contido na data da Nota Fiscal de Compra do primeiro comprador;

A REFRIMATE restringe sua responsabilidade ao conserto de peças com defeito ou à substituição por novas, gratuitamente, desde que, a critério do Técnico Autorizado, sejam constatadas falhas em condições normais de uso durante vigência desta garantia;

Mantenha a nota fiscal de compra anexada ao Certificado de Garantia, pois ela é também a garantia. Caso não apresente a mesma, será considerada automaticamente nula a garantia;

É declarada nula a garantia e sem efeito, se este aparelho sofrer qualquer dano provocado por acidente, agentes da natureza, uso em desacordo com o Manual de Instruções, ajustado ou consertado por pessoal não credenciado pela Assistência Técnica ou Revendedor Autorizado;

É declarada nula a garantia se o produto apresentar danos e/ou defeitos que não tenham sido originados na fabricação, comprovados pela REFRIMATE ou pela ASSISTÊNCIA TÉCNICA;

É declarada nula a garantia se este certificado apresentar rasuras ou modificações;

Esta garantia não se aplica aos componentes elétricos que, pelo critério do técnico, tenham sido indevidamente manipulados. Esta garantia não se aplica a materiais plásticos, vidros, materiais ferrosos, materiais galvanizados, inox e chapas pintadas que apresentem arranhões, amassados, rachaduras e manchas a menos que tais imperfeições sejam constatadas no momento da entrega do produto. Esta garantia não se aplica a qualquer peça que, pelo critério do técnico, apresente defeito devido ao desgaste natural de uso ou tenha sofrido desgaste excessivo devido às condições ambientais as quais o produto tenha sido submetido.

IMPORTANTE:



1. Em produtos refrigerados a limpeza do condensador e evaporador não será coberta pela garantia, bem como a sudação em ambientes com a umidade relativa do ar superior a 55%, 30°C ISO 23953-2 classe 4 e para qualquer problema identificado como sendo da rede elétrica do cliente.
2. A garantia somente é válida mediante a apresentação da Nota Fiscal de Compra do produto.
3. Caso o equipamento não apresente defeito de fabricação ou seja identificado, durante a visita técnica, qualquer um dos problemas acima citados, os custos da visita e da assistência técnica serão de responsabilidade do cliente.



Acesso Imperatriz Dona Leopoldina, 4950
Venâncio Aires - RS
CEP: 95800-000
+55 (51) 3738-1818

www.refrimate.com.br